



The clean air people

Viet Air Filter Introduction Negative Pressure Room



CÔNG TY CỔ PHẦN SẢN XUẤT

LOẠC KHÍ VIỆT
VIETFIL CORP.

Address: Lô C3-4 Đường N14 - KCN Đông An 2
P Hoà Phú - TP: Thủ Dầu Một - T. Bình Dương

Tel: (+84) 650.358 9499 - Fax: (+84) 650.358 9495
Website: www.vietfil.com Email: info@vietfil.com

Viet Air Filters Manufacturing Corporation, Binh Duong, Vietnam

Nội dung



The clean air people

1

Giới thiệu công ty

2

Tổng quan

3

Nội dung, ưu điểm công nghệ

4

Những công trình đã thi công

5

Hỏi – đáp – Hợp tác

Giới thiệu công ty



The clean air people

1



Lịch sử phát triển



The clean air people

Công Ty Cổ Phần Sản Xuất Lọc Khí Việt được thành lập vào tháng 01 năm 2008, tại KCN Đồng An 2, Hòa Phú, Thành Phố Thủ Dầu Một, Bình Dương; là một trong những doanh nghiệp chuyên về lọc và thiết bị phòng sạch có mặt đầu tiên trên thị trường Việt Nam.

Từ khi thành lập, VAF đã liên tục phát triển về quy mô, công nghệ, và quy trình sản xuất nhằm đáp ứng kịp thời nhu cầu lọc khí của khách hàng. Từ 11 nhân viên trong ngày đầu thành lập, tới nay số lượng thành viên của công ty đã lên tới hơn 100 nhân viên. Hệ thống đại lý VAF phủ rộng khắp trên đất nước. Năm 2020 VAF bắt đầu xuất khẩu sản phẩm lọc khí đến thị trường Hoa Kỳ.

Phòng Dự Án của công ty Lọc Khí Việt được thành lập với những kỹ sư điện lạnh và phòng sạch giàu kinh nghiệm, kết hợp với khả năng chủ động sản xuất thiết bị, VAF đem đến giải pháp chìa khóa trao tay cho các dự án phòng sạch cao cấp.

Lịch sử phát triển



The clean air people

Thành lập

Sản xuất lọc khô và lọc túi.
Đội ngũ thành lập có 13 năm kinh nghiệm kinh doanh lọc khí
Kỹ sư chính được đào tạo chuyên môn tại Hoa Kỳ

Sản xuất thiết bị

Bắt đầu sản xuất thiết bị phòng sạch
Đạt chứng chỉ ISO 9001:2008

Tiếp tục phát triển

Nâng cao năng lực sản xuất với máy tự động và đối tác tư vấn chiến lược
Xuất khẩu đến Thái Lan, Hoa Kỳ
Tiếp tục thực hiện các dự án phòng sạch



Lắp dàn máy sx lọc Hepa

Trở thành doanh nghiệp duy nhất tại Việt Nam có thể sản xuất toàn bộ dây sản phẩm lọc khí công nghiệp.

Thành lập Phòng Dự Án

Chính thức cung cấp dịch vụ trọn gói tư vấn, thiết kế, thi công hệ thống HVAC và phòng sạch.

Dãy sản phẩm chính

Main Product lines



The clean air people

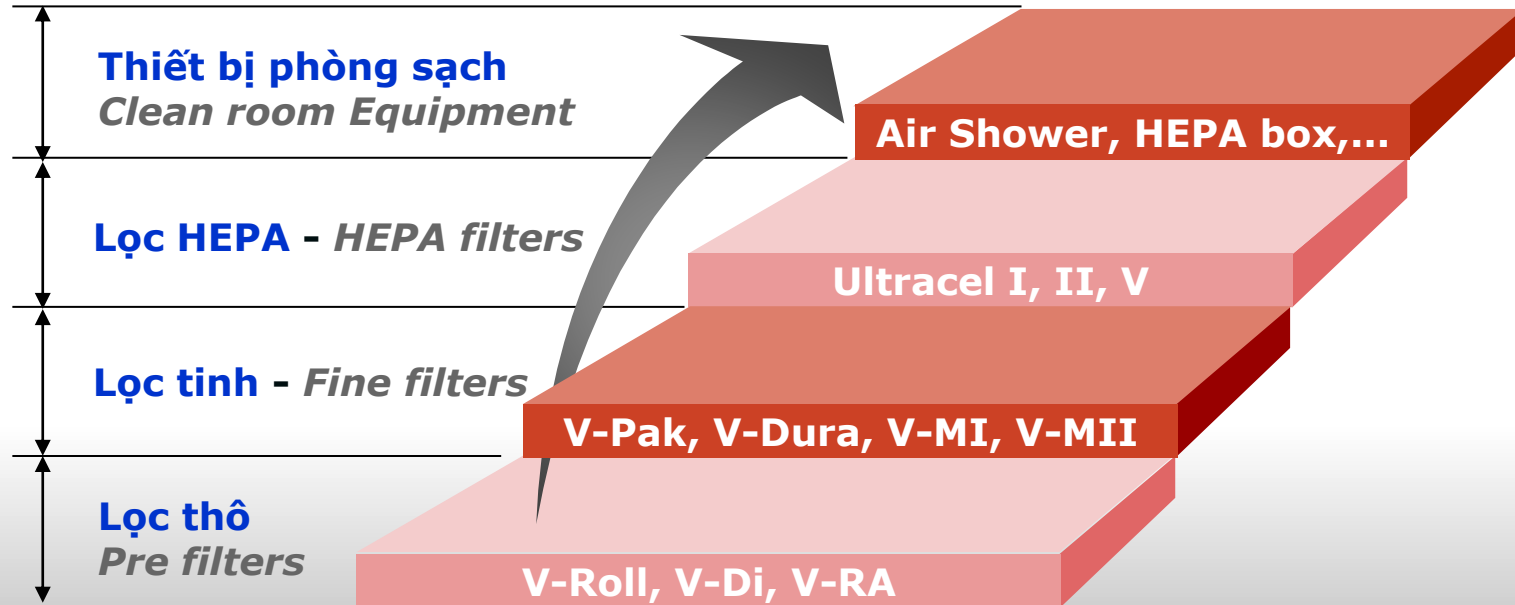

Kiểm tra và Chứng nhận

Testing and Certifications

Quy trình sản xuất và sản phẩm được chứng nhận tiêu chuẩn ISO và EN bởi đơn vị thứ ba

Production Management and Full Product Lines certified by independent accredited third parties



The clean air people



ISO 9001-2015
GIC (Singapore)

Certifications
TQC (Vietnam)

Viet Air Filters Manufacturing Corporation, Binh Duong, Vietnam

Kiểm tra và Chứng nhận

Testing and Certifications



The clean air people

Toàn bộ dãy sản phẩm kiểm nghiệm qua
Viện Nghiên Cứu Nguyên Liệu Dệt Đài Loan - TTRI

Full Product Line tested by Taiwan Textile Research Institute
<https://www.ttri.org.tw/en/index.aspx>



Lọc thô
Prefilters

Lọc tinh
Fine Filters

Lọc HEPA
HEPA Filters

Lọc Thô và Lọc Tinh

Pre filters and Fine filters



The clean air people

Lọc Thô - Pre filters



Lọc Tinh - Fine filters

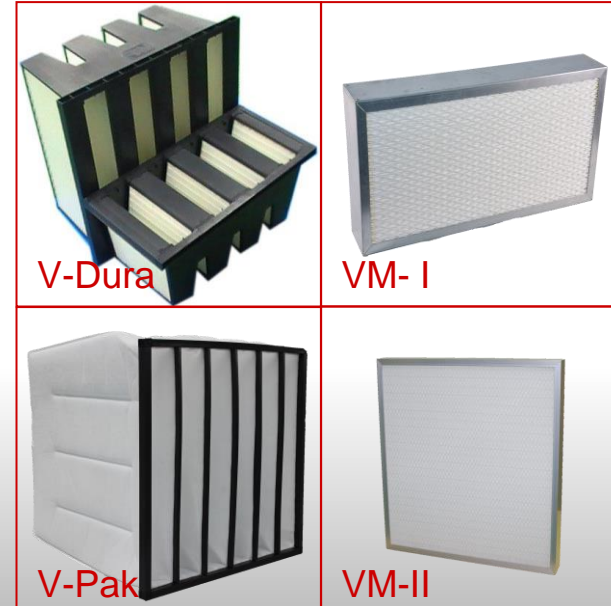

Lọc HEPA

HEPA filters



The clean air people

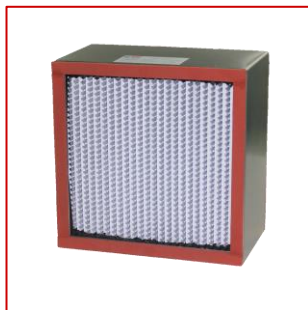

Ultracel I



Ultracel II



Ultracel V

Thiết bị phòng sạch

Clean room equipment



The clean air people

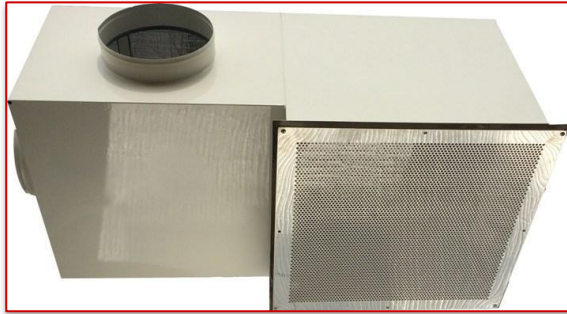

BFU (Bệnh viện), Độ ồn
52 – 54 dB



FFU (Nhà máy), Độ ồn
56 – 58 dB

Thiết bị phòng sạch

Clean room equipment



The clean air people

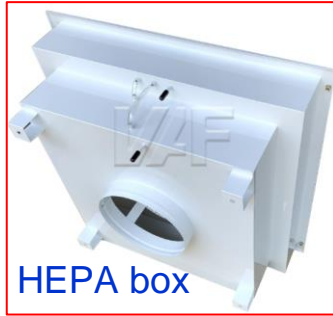

HEPA box



Pass box



Laminar flow booth

Thiết bị phòng sạch

Clean room equipment



The clean air people



Cửa mở tay



Cửa trượt tự động



Cửa cuộn tốc độ cao

AIR SHOWER

Thiết bị phòng sạch



The clean air people



Buồng lấy mẫu COVID - 19

Viet Air Filters Manufacturing Corporation, Binh Duong, Vietnam

Thiết bị phòng sạch



The clean air people



Laminar - Hos

Tổng quan



The clean air people

2



- ✓ Mục đích của tài liệu này là giới thiệu tổng quan các thiết kế kỹ thuật cho hạng mục “Cung cấp và lắp đặt hệ thống phòng mổ áp lực âm, phòng hồi sức cách ly áp lực âm (ICU)”
- ✓ Nhằm nâng cao năng lực cho các khoa ICU bằng ứng dụng khu vực điều trị áp lực âm, cũng như là hệ thống phòng mổ áp lực âm

Tiêu chí áp dụng



The clean air people

- **Các tiêu chuẩn được áp dụng trong quá trình thiết kế:**
 - ✓ **Tiêu chí số 1793/SYT/HĐKHCHN về việc ban hành “Tiêu chí bùồng cách ly áp lực âm trong cách ly người mắc bệnh lây truyền qua đường không khí” (phiên bản 1.0) của Sở Y Tế TP HCM**
 - ✓ **GMP – WHO**
 - ✓ **ASHRAE (American society of heating, refrigeration and air conditioning engineers)**
 - ✓ **SMACNA (SheetMetal and Air Conditioning Contractors’ Association)**
 - ✓ **TCVN–Vietnam standard:(TCVN 5687-2010 Heating, ventilating and air conditioning)**

Các phòng chức năng của hệ ICU

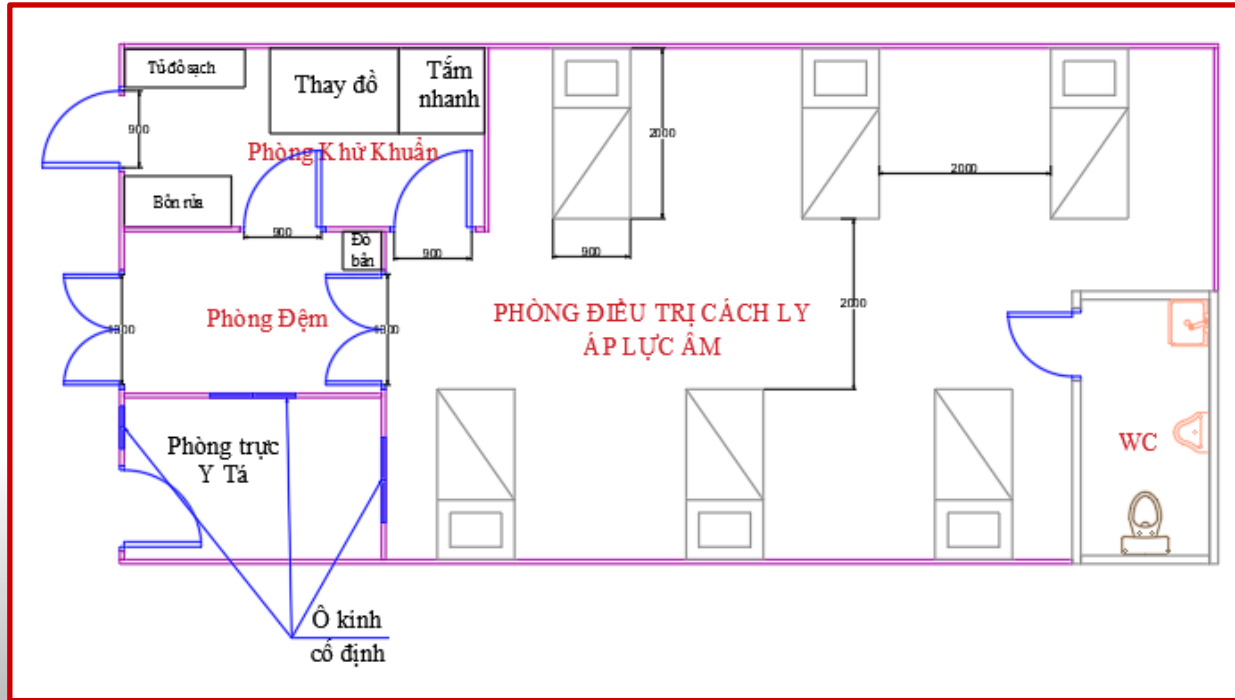

Layout của hệ phòng điều trị cách ly áp lực âm đặc trưng

Các phòng chức năng của hệ phòng mổ



The clean air people

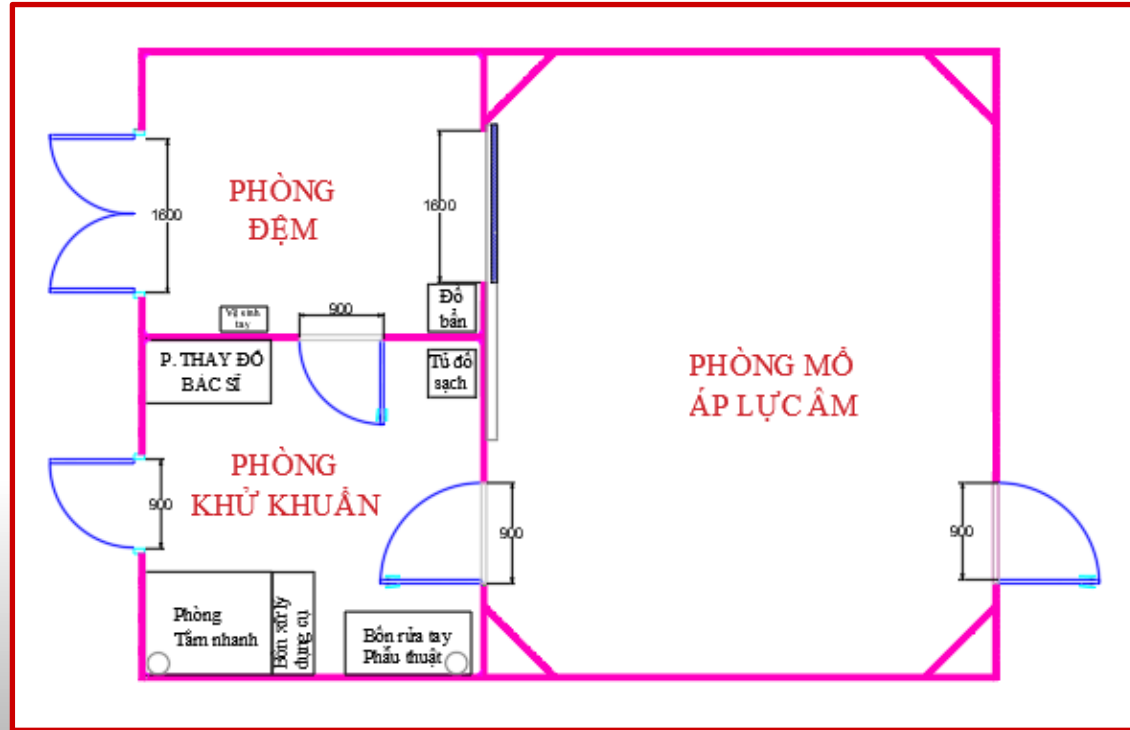

Layout của hệ phòng mổ áp lực âm đặc trưng

Viet Air Filters Manufacturing Corporation, Binh Duong, Vietnam

Hướng đi trong phòng ICU

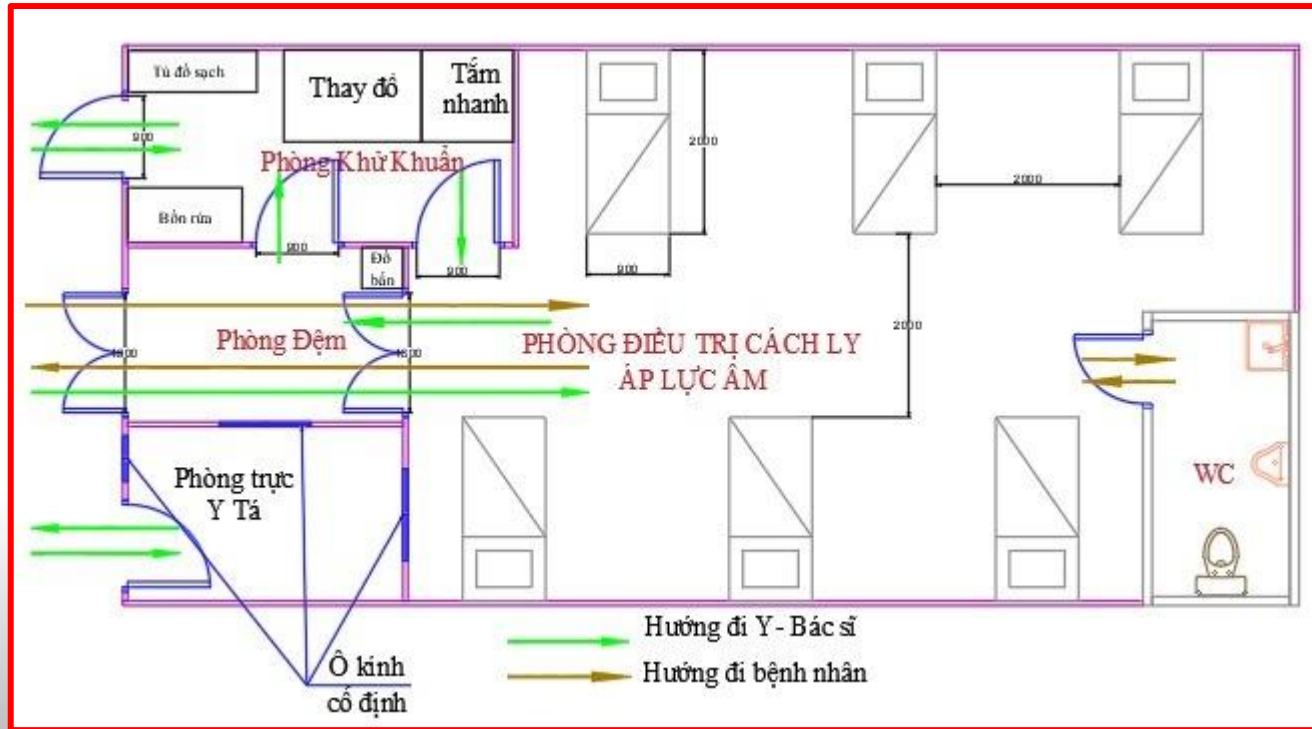

Layout của hệ phòng điều trị cách ly áp lực âm đặc trưng

Hướng đi của hệ phòng mổ

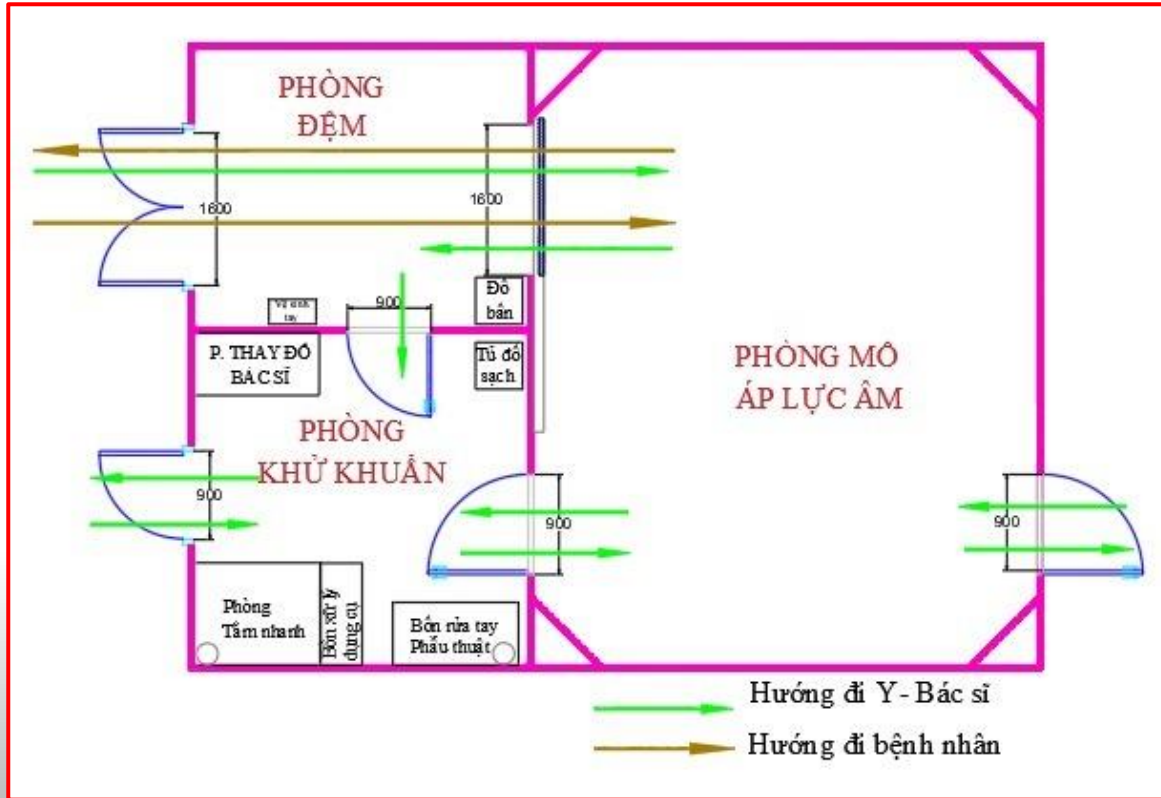

Layout của hệ phòng mổ áp lực âm đặc trưng

Thông số thiết kế



The clean air people

Tiêu chí	Phòng mổ + ICU áp lực âm	Ghi chú
Cấp độ sạch	Class 10.000	ISO 14644-1
Số lần trao đổi gió	Khoảng 20-40 lần	
Nhiệt độ	21-25 (Độ C)	
Độ ẩm	60%-70%	
Vi sinh (Khí cấp + khí thải)	≤ 100 CFU lấy qua không khí	WHO 2012
Vi bụi (Khí cấp + khí thải)	$0,5\mu\text{m} \leq 352.000/m^3$	ISO 14644-1

Nguyên lý gió phòng áp lực âm

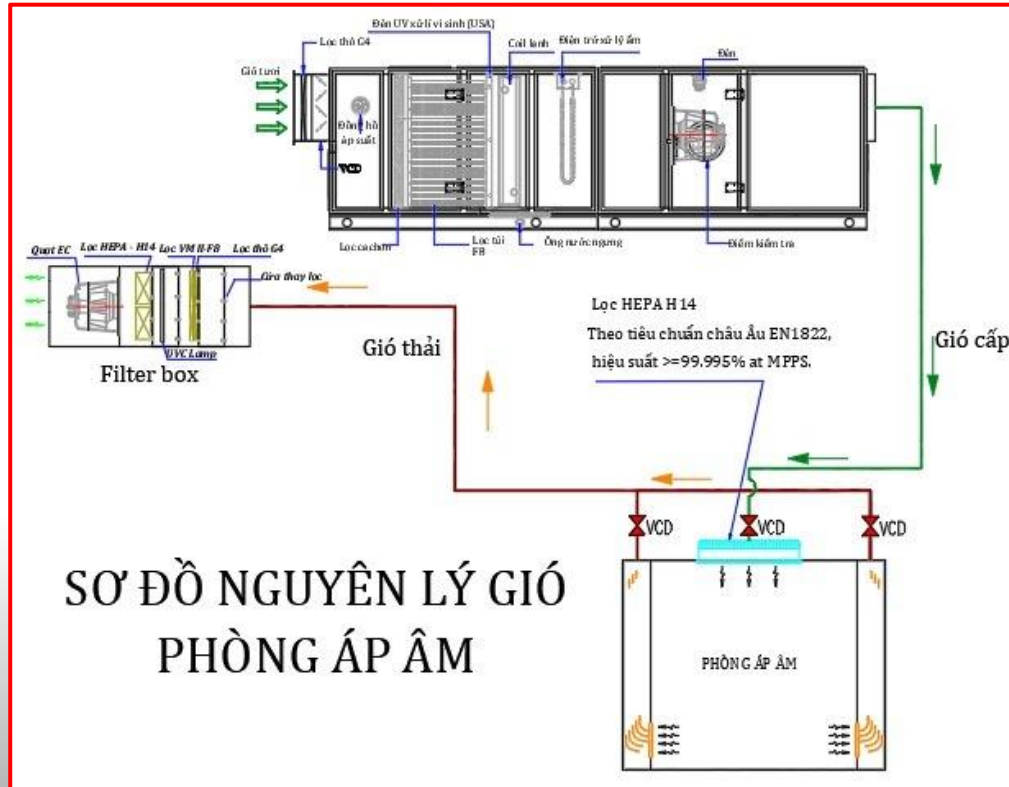

Mô phỏng hệ ICU áp lực âm



The clean air people

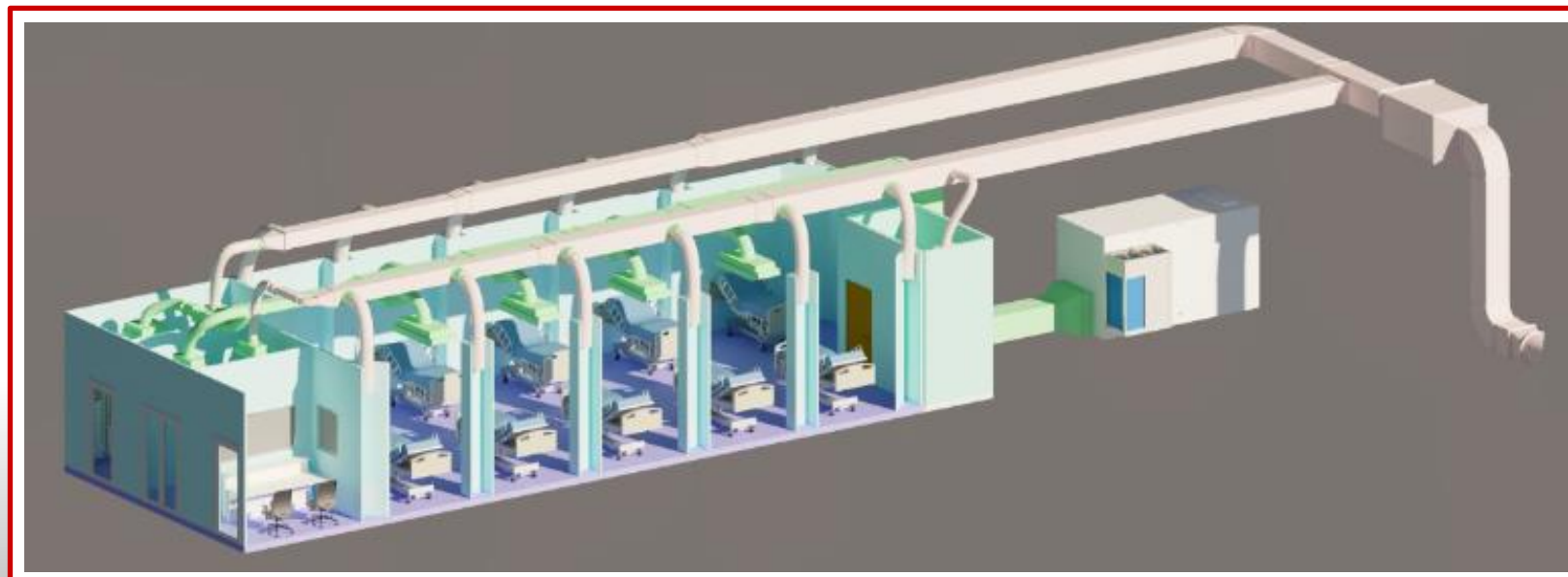

Nội dung, ưu điểm



The clean air people

3



Thành phần kỹ thuật đặc trưng



The clean air people

- ✓ Hệ thống Hepa box, filter box - VAF
- ✓ Laminar Hos (Phòng mổ) – VAF
- ✓ Hệ AHU
- ✓ Quạt EBM-EC (Germany)
- ✓ Đèn UV-Steril Aire (USA)
- ✓ Cách nhiệt Aerofoam

- ✓ Controller Reliable (Canada)
- ✓ Panel
- ✓ Hệ thống cửa
- ✓ Sàn vinyl-Tarkett (Sweden)
- ✓ Hệ đèn phòng sạch
- ✓ Hệ thống lọc từ VAF

Thiết bị cấp khí sạch



The clean air people

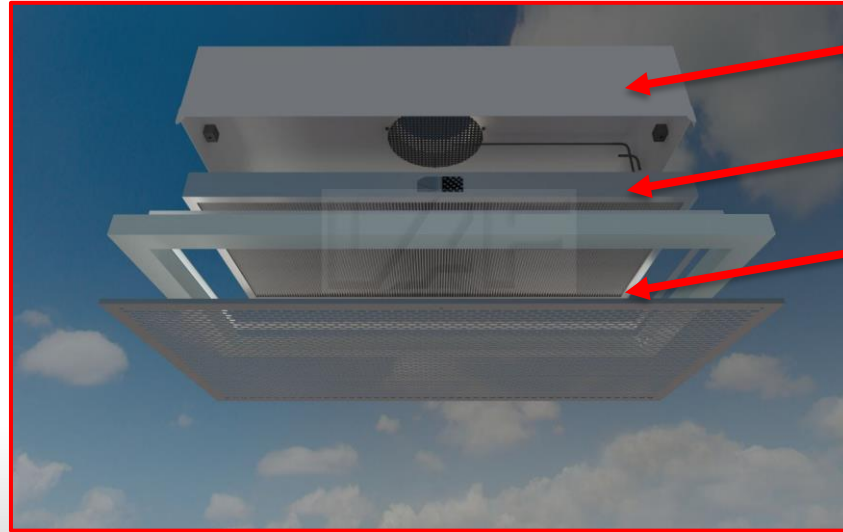

HEPA box

Lọc HEPA

Mặt sợi lồ

Lắp đặt Hepa box trong phòng ICU

Thiết bị xử lý khí thải



The clean air people

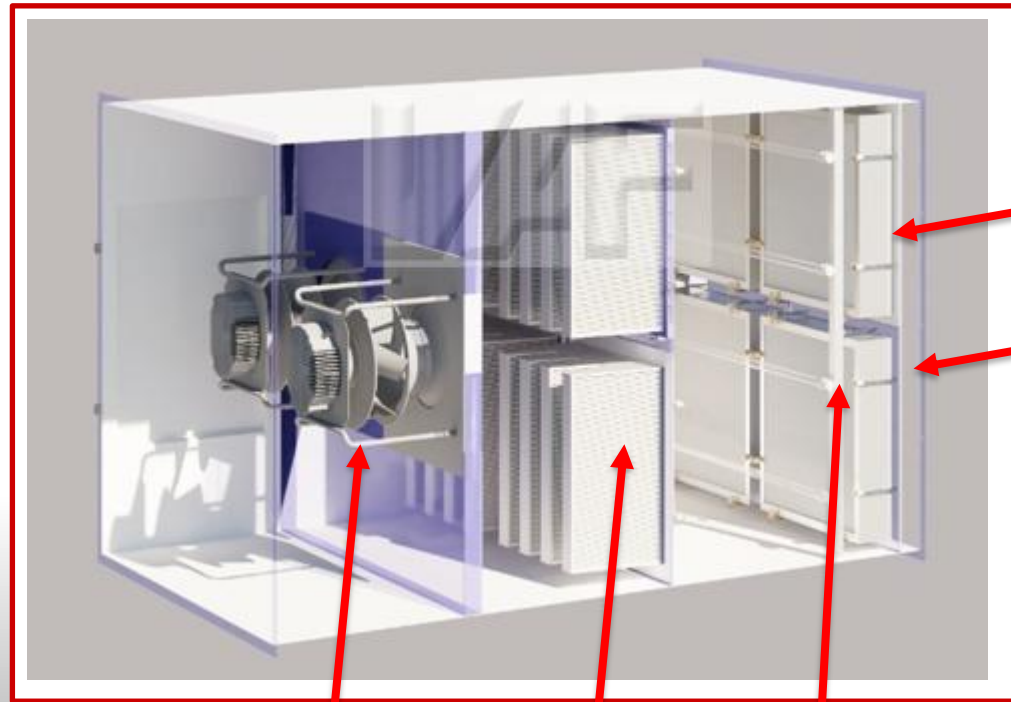

Lọc tinh

Lọc thô

Quạt EC

Lọc Hepa

Đèn UVC

Thiết bị phòng mổ áp lực âm

Khí cấp / Supply air



The clean air people



Laminar Hos

Thiết bị phòng mổ áp lực âm

Khí thải / Exhaust air



The clean air people



Filter box

AHU (Air Handling Unit)



The clean air people

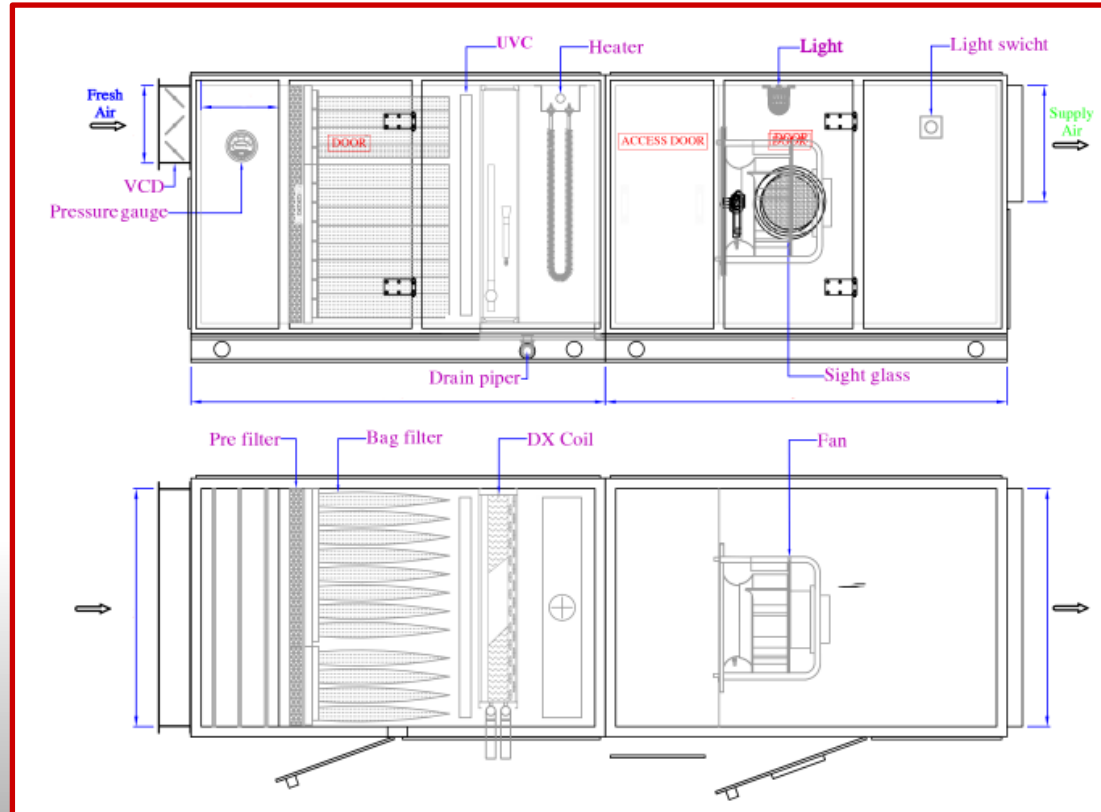

✓ **Hệ AHU với quạt EC (Germany)**

Viet Air Filters Manufacturing Corporation, Binh Duong, Vietnam

AHU (Air Handling Unit)



The clean air people



✓ **Hệ AHU với quạt EC (Germany)**

Viet Air Filters Manufacturing Corporation, Binh Duong, Vietnam

Quạt EC (Germany)



The clean air people

- Toàn bộ hệ quạt cho AHU cũng như quạt cho box gió thải sẽ dùng hệ quạt EC của Đức với các tính năng:

- ✓ Động cơ một chiều không sử dụng chổi than do đó không sinh ra bụi
- ✓ Kích thước nhỏ gọn
- ✓ Có khả năng điều biến tốc độ vô cấp
- ✓ Sử dụng với nguồn điện xoay chiều 1 pha hoặc 3 pha (Bộ điều khiển chuyển đổi thành DC cấp cho động cơ).

- ✓ Hiệu suất động cơ lên đến 90%
- ✓ Độ ồn thấp
- ✓ Tích hợp bộ hiệu chỉnh hệ số công suất, bảo vệ động cơ và khởi động mềm.
- ✓ Điều khiển tốc độ xuống tới 10%, so với 50% của động cơ AC
- ✓ Plug and Play
- ✓ Tích hợp chuẩn kết nối Modbus RTU

Quạt EC (Germany)



Quạt EC Ziehl-Abegg

Quạt EC EBM

Đèn UVC-Steril Aire (USA)



- ✓ Đèn UVC-Steril Aire xuất xứ từ mỹ được lắp đặt trong AHU, với chức năng xử lí vi sinh, diệt khuẩn hiệu quả cao đối với nấm mốc, vi khuẩn, vi rút.
- ✓ Model: SE series UVC Emitters

Cách nhiệt Thermobreak (Sekisui)



The clean air people

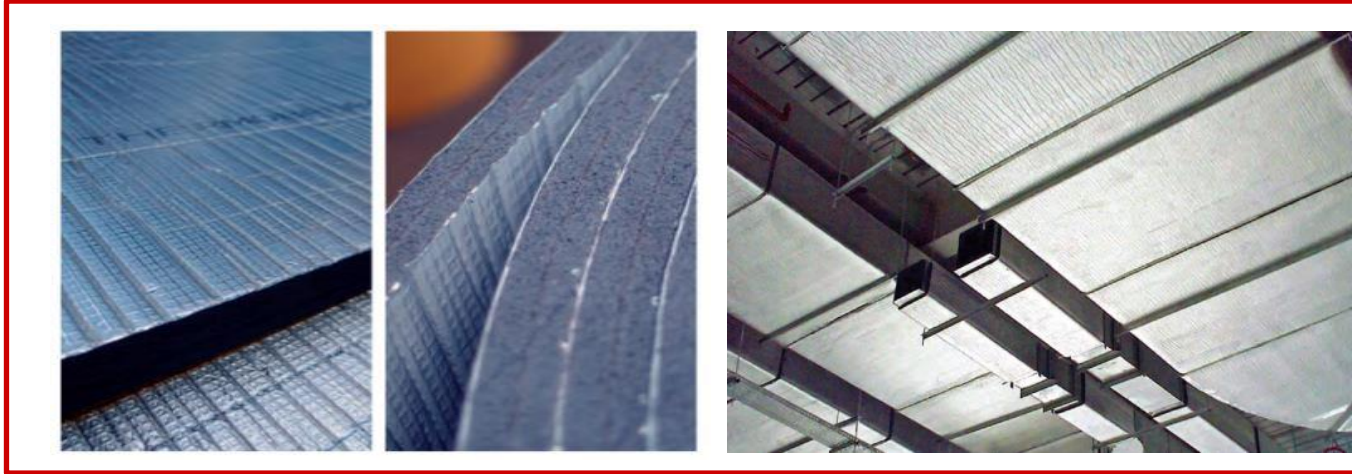

- Cách nhiệt thermobreak (Sekisui) là thương hiệu của Nhật và được sản xuất từ Thái Lan có những đặc tính kỹ thuật vượt trội so với các cách nhiệt thông thường như:
 - ✓ Hệ số kháng ẩm rất cao (> 80.000)
 - ✓ Hệ số dẫn cách nhiệt cực thấp ($0.032W/m.K$)
 - ✓ Khả năng hấp thụ nước thấp ($< 0.1\%$)
 - ✓ Khả năng chống nấm mốc, tia cực tím xuất sắc
 - ✓ Đạt được các tiêu chuẩn quốc tế an toàn về cháy và khói (Tiêu chuẩn do Anh Quốc và Hoa kỳ cấp)

Hệ thống ống gió



The clean air people



- Hệ thống ống gió được gia công đạt theo yêu cầu đạt chuẩn và được lắp đặt theo đúng quy trình kỹ thuật, an toàn.

Controller Reliable (Canada)

The clean air people

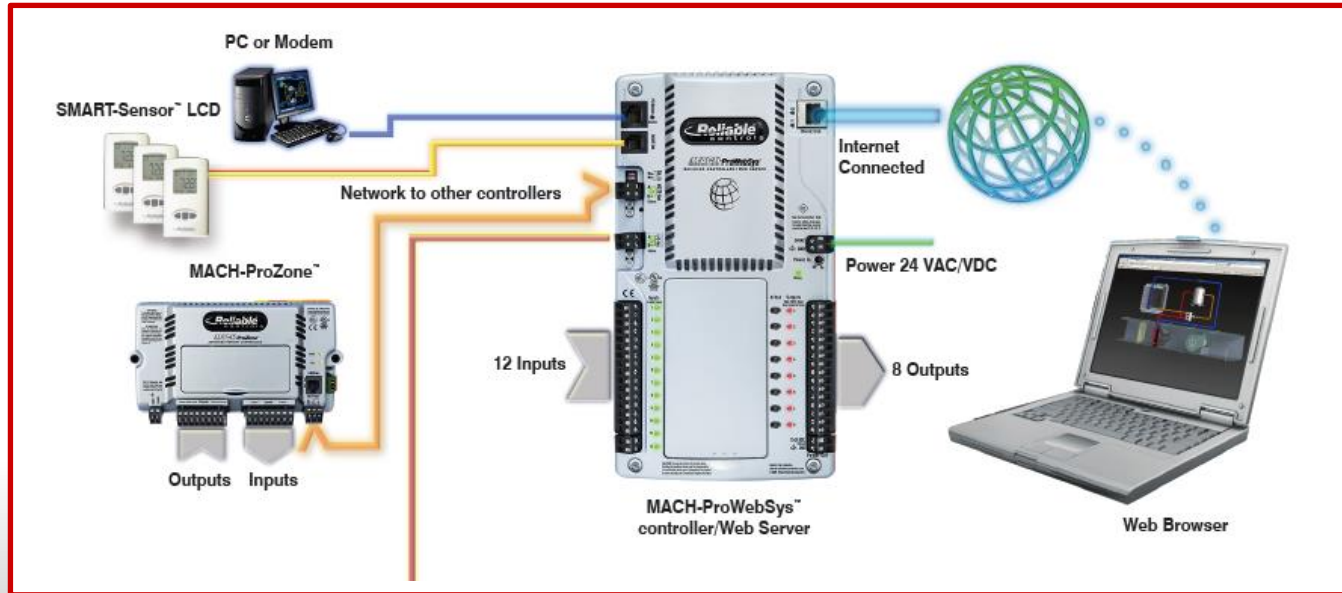

- ✓ Bộ điều khiển BACNet MSTP (12UI, 8UO) cho hệ AHU điều hòa không khí và hệ cảm biến điều khiển nhiệt độ, độ ẩm trong phòng
- ✓ Model: BACNet MSTP

Panel PU kháng khuẩn



The clean air people

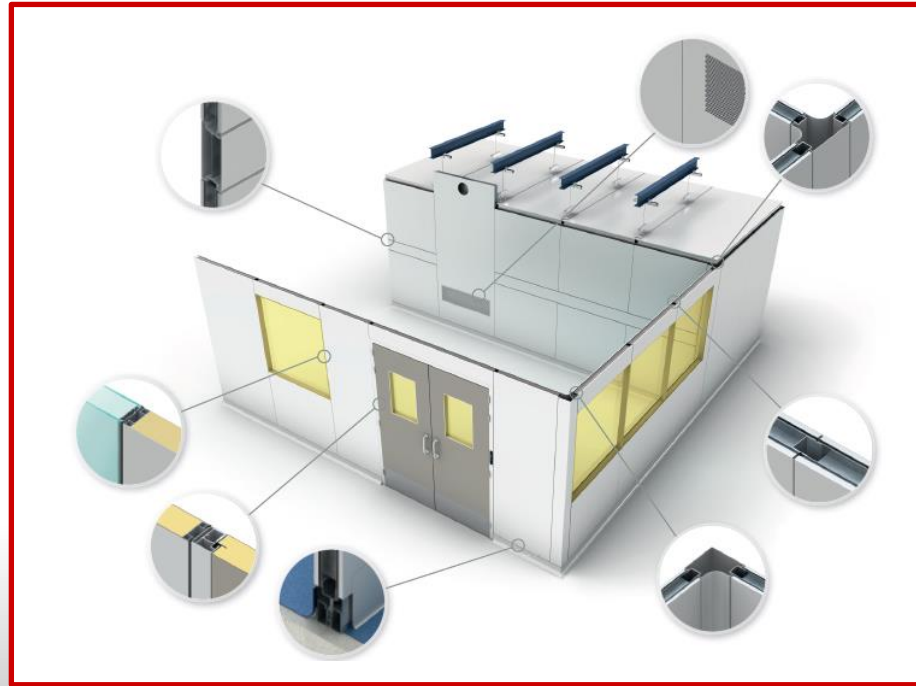

- ✓ Panel PU 50mm tường và trần với hai mặt sơn tĩnh điện kháng khuẩn
- ✓ Khổ kích thước: 1120 mm

Hệ thống cửa panel PU kháng khuẩn



The clean air people



- ✓ Hệ thống cửa đơn và cửa đôi bằng Panel chuyên dụng, kèm ô kính cường lực
- ✓ Kích thước: 900(W)x2150(H)mm, 1200(W)x2150(H) mm

Cửa trượt tự động (Korea)

The clean air people

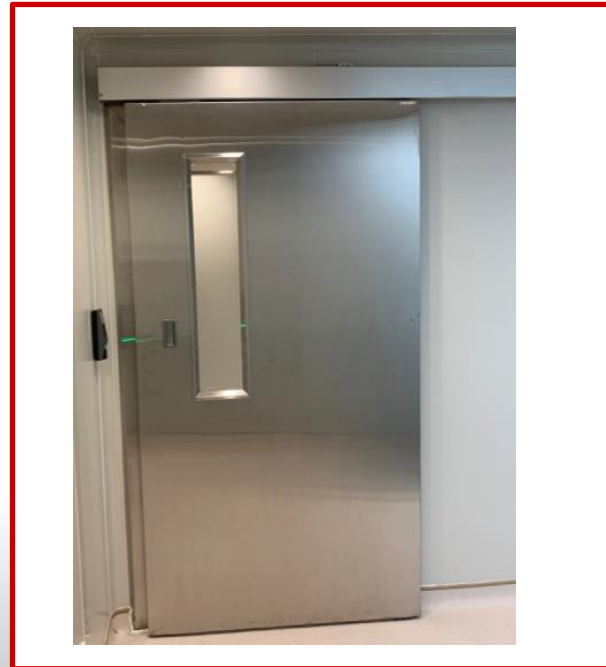

- ✓ Hệ cửa trượt tự động làm bằng SS304 VAF, bộ điều khiển của Nhật/ Hàn Quốc.
- ✓ Kích thước: 1600(W)x2150(H) mm

Sàn vinyl-Tarkett (Sweden)



The clean air people



- ✓ Sàn vinyl-Tarkett có xuất xứ từ Thụy Điển với các tính năng:
 - Chống mài mòn groups T, dễ bảo trì, vệ sinh
 - Kháng vi khuẩn và nấm mốc
- ✓ **Model: ECLIPSE PREMIUM**

Viet Air Filters Manufacturing Corporation, Binh Duong, Vietnam

Nẹp PVC bo sàn vinyl (Singapore)



The clean air people



- ✓ Nẹp PVC bo sàn vinyl xuất xứ từ Singapore
- ✓ Model: PVC Skirtings

Viet Air Filters Manufacturing Corporation, Binh Duong, Vietnam

Hệ thống đèn PS



The clean air people



- **Hệ thống đèn phòng sạch được sản xuất tại Việt Nam:**
- ✓ **Nhiều kích thước lựa chọn**
- ✓ **Dễ dàng lắp đặt**
- ✓ **Không bám bụi, dễ vệ sinh**

Hệ thống khí y tế

Trung tâm Oxy



The clean air people

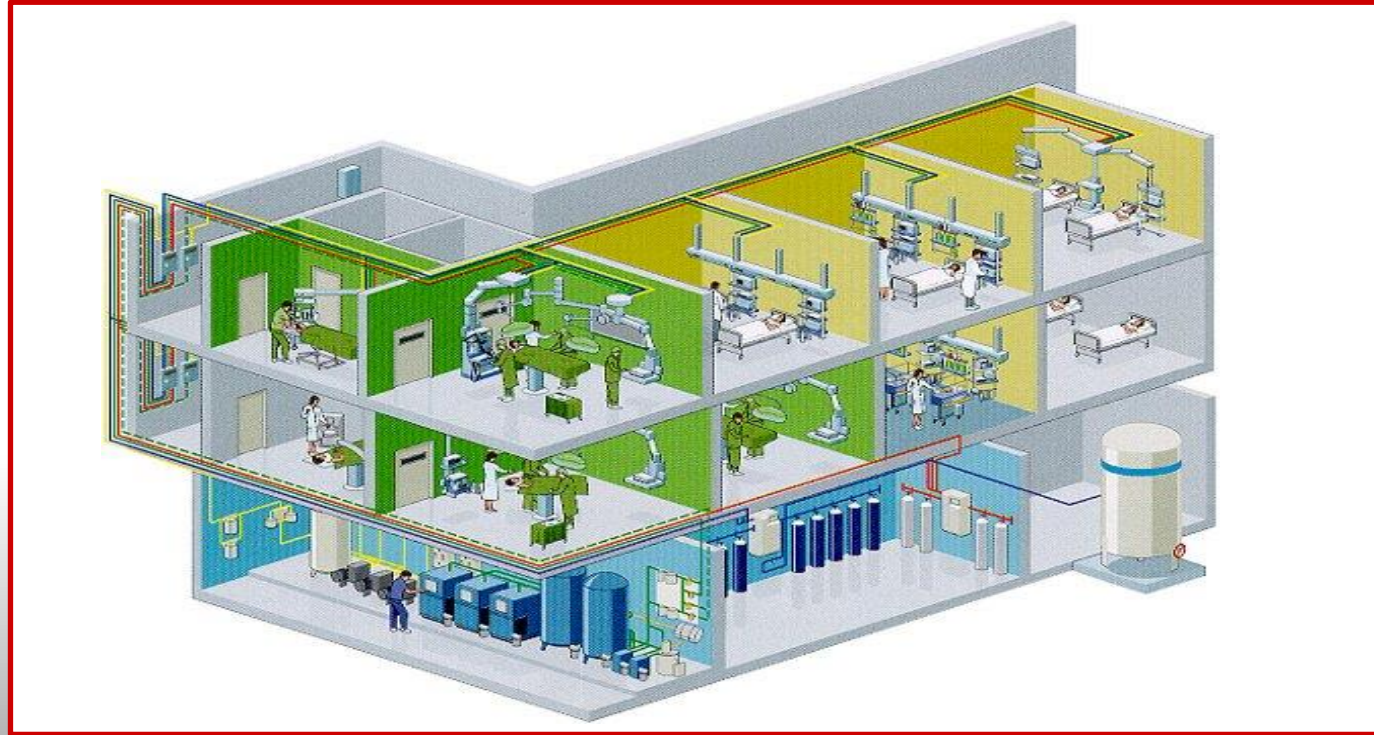

Hệ thống khí y tế

Trung tâm hỗ trợ



The clean air people



Hệ thống khí y tế

Hệ valve



The clean air people



Hệ thống khí y tế

Mô phỏng về khí y tế khu ICU



The clean air people



Hệ thống lọc đường gió cấp



The clean air people



Lọc thô



Lọc carbon



Lọc túi



Lọc Hepa Ultracel II

Hệ thống lọc hộp gió thải



The clean air people



Lọc thô



Lọc tinh VM II



Lọc Hepa Ultracel V

Môi trường sản xuất lọc Hepa



The clean air people



Lọc Hepa VAF được sản xuất trong môi trường phòng sạch class 100 000



Nguyên vật liệu lọc nhập khẩu từ Hollingsworth & Vose thương hiệu USA hàng đầu thế giới

Công nghệ test lọc Hepa tại VAF



The clean air people

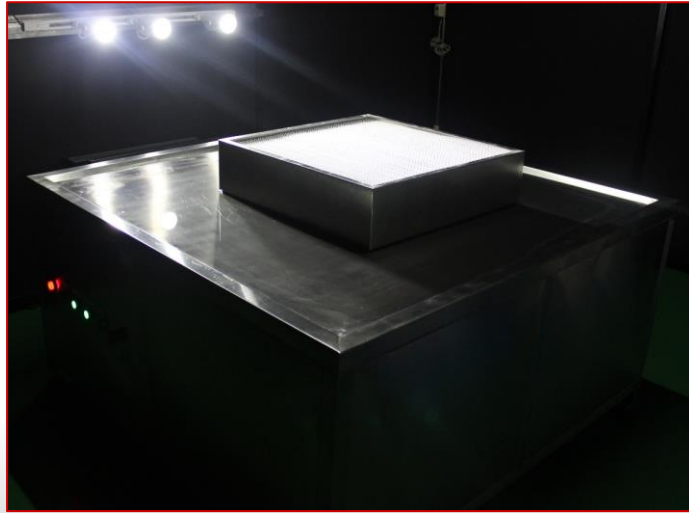

Test độ rò rỉ của lọc Hepa
(Smoke Test)



Test hiệu suất lọc Hepa
(Scan Test)

Công nghệ test lọc Hepa tại công trường



The clean air people



Test tính toán vẹn của màng lọc – Topas Germany

Công nghệ test lọc Hepa tại công trường

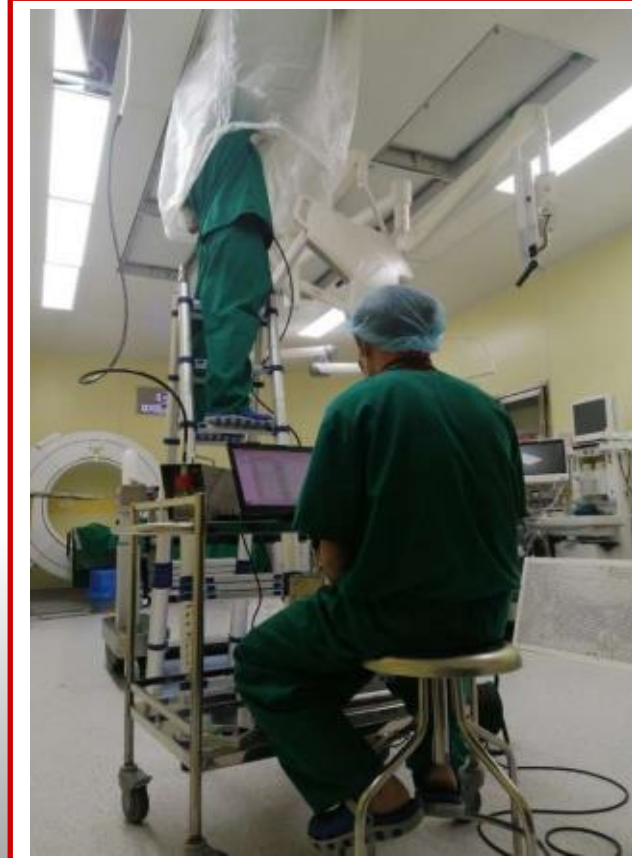
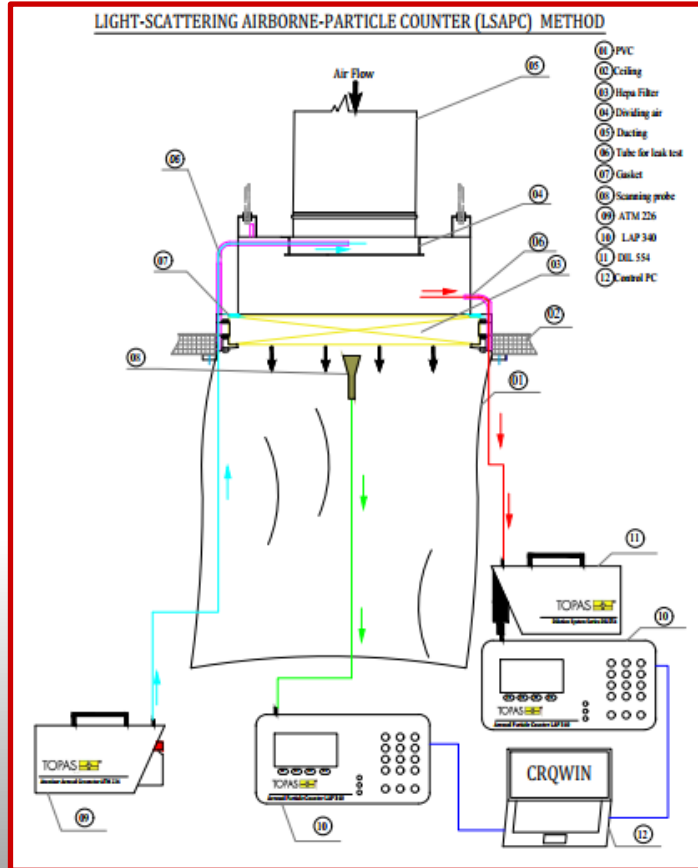

The clean air people



Kiểm định viện Pasteur



The clean air people

 **Institut Pasteur**
KHOA XÉT NGHIỆM SINH HỌC LÂM SÀNG
252 Nam Kỳ Khởi Nghĩa, Quận 3 - Thành phố Hồ Chí Minh, Việt Nam
Điện thoại : (84.8) 38.297308 - 38.230352 - Fax : (84.8) 38.201882
 VILAS Med 011

KẾT QUẢ XÉT NGHIỆM

Số bệnh phẩm: **210521-3448** Giờ ĐK: 15:44
Họ tên: **BỆNH VIỆN NHÂN DÂN 115**
Năm sinh: _____ Giới tính: _____
Địa chỉ: 527 SƯ VẠN HẠNH, P.12, Q.10, TP.HCM
BS chỉ định: _____ Địa chỉ/tel: _____
Giờ lấy mẫu: 15:00 - 21/05/2021 Giờ nhận mẫu: 16:00 21/05/2021

Xét nghiệm: Cây KK phòng < 75m3 - SHLS/QTXX/40 (VSBP)

- Nơi lấy mẫu: Đầu ra Phòng mổ áp lực âm
- Ngày lấy mẫu: 21/05/2021
- Tình trạng: Không làm việc
- Chức năng: Đầu ra Phòng mổ áp lực âm
- Thể tích (m3): <75m3

Tiêu chuẩn : WHO 2012 (Clean room, clean-air device classification)

- Grade A : < 1 CFU/m3
- Grade B : 10 CFU/m3
- Grade C : 100 CFU/m3
- Grade D : 200 CFU/m3, (CFU/m3 : Colony Forming Unit - Đơn vị khuẩn lạc/m3)

KẾT QUẢ : Số lượng vi sinh sống/m3 : 05 CFU/m3
KẾT LUẬN : Số lượng vi sinh vật trong không khí phòng đạt tiêu chuẩn Grade B



Xét nghiệm: Đệm hạt bụi - SHLS/QTXX/37 (VSBP)

- Nơi lấy mẫu: Đầu ra Phòng mổ áp lực âm
- Ngày lấy mẫu: 21/05/2021
- Tình trạng: Không làm việc
- Chức năng: Đầu ra Phòng mổ áp lực âm
- Thể tích (m3): <75m3

KẾT QUẢ: Theo tiêu chuẩn ISO 14644-1: 2015 (ISO Classes of air cleanliness by particle concentration)
Số lượng hạt bụi kích thước ≥ 0,5um : 294.346 /m3 - ISO Class 7
Số lượng hạt bụi kích thước ≥ 5um : 1.060/m3 - ISO Class 7

KẾT LUẬN: Số lượng hạt bụi trong không khí phòng đạt tiêu chuẩn ISO Class 7 (ISO Class 7 tương đương Class 10.000).

(*) Xét nghiệm : chỉ tiêu đã được công nhận theo ISO 15189:2013 (từ 11/11/2015). (***) Xét nghiệm chỉ tiêu chưa nhận theo PMS tham chiếu.
Kết quả in đậm nằm ngoài không gian chiếu, yêu cầu gặp bác sĩ chỉ định
Lần bản hành: 01/03 SHLS/EM_010L/23/02 1 / 2

 **Institut Pasteur**
KHOA XÉT NGHIỆM SINH HỌC LÂM SÀNG
252 Nam Kỳ Khởi Nghĩa, Quận 3 - Thành phố Hồ Chí Minh, Việt Nam
Điện thoại : (84.8) 38.297308 - 38.230352 - Fax : (84.8) 38.201882
 VILAS Med 011

KẾT QUẢ XÉT NGHIỆM

Số bệnh phẩm: **210521-3448** Giờ ĐK: 15:44
Họ tên: **BỆNH VIỆN NHÂN DÂN 115**
Năm sinh: _____ Giới tính: _____
Địa chỉ: 527 SƯ VẠN HẠNH, P.12, Q.10, TP.HCM
BS chỉ định: _____ Địa chỉ/tel: _____
Giờ lấy mẫu: 15:00 - 21/05/2021 Giờ nhận mẫu: 16:00 21/05/2021

Ngày: 27/05/2021 15:04
TRẦN TRƯỜNG
KT. TRƯỞNG KHOA
PHÓ TRƯỞNG KHOA

Nguyễn Ngọc Anh Tuấn

(*) Xét nghiệm : chỉ tiêu đã được công nhận theo ISO 15189:2013 (từ 11/11/2015). (***) Xét nghiệm chỉ tiêu chưa nhận theo PMS tham chiếu.
Kết quả in đậm nằm ngoài không gian chiếu, yêu cầu gặp bác sĩ chỉ định
Lần bản hành: 01/03 SHLS/EM_010L/23/02 2 / 2

Những công trình đã thi công



The clean air people

4



Dự án tiêu biểu

Phòng mổ áp lực âm BV Nhân Dân 115



The clean air people



Địa điểm: 527 Sư Vạn Hạnh, Phường 12, Quận 10, Thành phố Hồ Chí Minh

Dự án tiêu biểu

Phòng mổ Bệnh viện DK Lâm Đồng



The clean air people



Địa điểm: Số 1 Đường Phạm Ngọc Thạch, Phường 6,
Thành phố Đà Lạt, Lâm Đồng

Viet Air Filters Manufacturing Corporation, Binh Duong, Vietnam

Dự án tiêu biểu

Phòng mổ bệnh viện



The clean air people



Địa điểm: Mandalay - Myanmar

Dự án tiêu biểu

Trung tâm mắt Hải Yến



The clean air people



Địa điểm: 31A, Nguyễn Đình Chiểu, P. Dakao, Quận 1,
Tp. Hồ Chí Minh

Dự án tiêu biểu

Phòng mổ Bệnh viện Quân Y 13



The clean air people



Địa điểm: An Dương Vương, Nguyễn Văn Cừ, Tp. Qui Nhơn, Bình Định

Dự án tiêu biểu

Phòng mổ Bệnh viện 30-04



The clean air people



Địa điểm: An Dương Vương, Nguyễn Văn Cừ, Tp. Qui Nhơn, Bình Định

Dự án tiêu biểu

Phòng vi sinh



The clean air people



Địa điểm: Khu kinh tế Nhơn Hội, Tp. Quy Nhơn, Bình Định

Dự án tiêu biểu

Phòng sạch sản xuất dầu gió Trường Thọ



The clean air people



Địa điểm: Bình Chánh, Tp. Hồ Chí Minh

Dự án tiêu biểu

Nhà máy sản xuất bao bì ngành Dược – D Pack



The clean air people



Địa điểm: Khu kinh tế Nhơn Hội, Tp. Quy Nhơn, Bình Định

Dự án tiêu biểu

Xưởng sản xuất bao bì – Daiwa Plastic



The clean air people



Địa điểm: Khu chế xuất Tân Thuận, Quận 7, Tp. Hồ Chí Minh

Khách hàng tiêu biểu

Our clients

Cung Cấp Lọc Thô và Lọc Tinh



The clean air people



SAMSUNG ELECTRONICS VIET NAM CO., LTD
KCN Yên Phong 1 , Xã Yên Trung,
Huyện Yên Phong, Tỉnh Bắc Ninh



SAMSUNG ELECTRONICS VIET NAM CO., LTD
KCN Yên Bình, Xã Đồng Tiến, Thị xã Phổ Yên,
Tỉnh Thái Nguyên

Khách hàng tiêu biểu

Our clients



The clean air people



Intel Products Vietnam Co., Ltd.
Lô I2, Khu Công Nghệ Cao, Phường Tân Phú,
Quận 9, Tp. Hồ Chí Minh



First Solar Vietnam Manufacturing Co., LTD- USA
KCN Đông Nam, Xã Bình Mỹ,
Huyện Củ Chi, Tp. Hồ Chí Minh

Khách hàng tiêu biểu

Our clients



The clean air people



Công ty TNHH Hoya Lens Việt Nam
Số 20, Đường số 4, KCN Vsip II,
Phường Hòa Phú,
Tp. Thủ Dầu Một, Tỉnh Bình Dương



Công ty Cổ phần Dược phẩm TENAMYD - Canada
Lô Y.01 – 02A, Đ. Tân Thuận,
KCN Tân Thuận Đông,
Q. 7, Tp. HCM

Khách hàng tiêu biểu

Our clients



The clean air people



Nhà Máy P&G
Số 02, Đường số 17, KCN Vsip II-A, Vĩnh Tân,
Huyện Tân Uyên,
Tỉnh Bình Dương

Nhà Máy AMWAY Việt Nam
Khu công nghiệp Việt Nam - Singapore (VSIP) II-A,
tỉnh Bình Dương

Khách hàng tiêu biểu

Our clients



The clean air people



Công Ty TNHH MEDOCHEMIE - CYPRUS
Số 40. KCN Vsip II, P. Hòa Phú, Tp. Thủ Dầu Một,
Tỉnh Bình Dương



Công Ty TNHH Dược phẩm HASAN
Đường số 2, Kcn Đồng An, Huyện Thuận An,
Tỉnh Bình Dương

Hỏi – đáp - Hợp tác



The clean air people

5



Thông tin liên hệ

Our Information



The clean air people



Viet Air Filter Corp.

Lô C3.4, Đường N14, KCN Đồng An 2, P.
Hòa Phú, Tp. Thủ Dầu Một, Bình Dương



Cellphone: [\(+84\) 987 010 492](tel:+84987010492)

Email: technicaldept@vietfil.com



Tel: [\(+84\) 274 358 9499](tel:+842743589499)

Web: www.vietfil.com



The clean air people

Thank you



CÔNG TY CỔ PHẦN SẢN XUẤT

LOẠC KHÍ VIỆT
VIETFIL CORP.

Address: Lô C3-4 Đường N14 - KCN Đông An 2
P Hoà Phú - TP: Thủ Dầu Một - T. Bình Dương

Tel: (+84) 650.358 9499 - Fa : (+84) 650.358 9495
Website: www.vietfil.com Email: info@vietfil.com

Viet Air Filters Manufacturing Corporation, Binh Duong, Vietnam